

EUROPRO HIGH FLOW

ЭЛЕКТРИЧЕСКИЕ ЦЕНТРОБЕЖНЫЕ НАСОСЫ ДЛЯ БАССЕЙНОВ

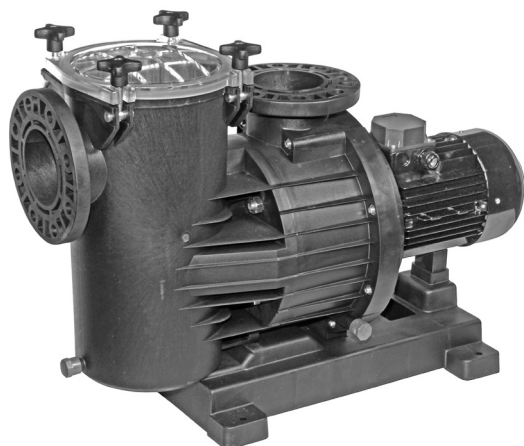

ТЕХНИЧЕСКИЕ ХАРАКТЕРИСТИКИ

Рабочий диапазон: до 190 м³/ч, напор – до 22 метров.

Температурный диапазон перекачиваемой жидкости: до 40 °С.

Перекачиваемая жидкость: чистая вода, слегка загрязненная вода, слабоагрессивная вода (полигексаметилен-бигуанид) или вода, обработанная электролитическим хлором.

Максимальная температура окружающей среды: 40 °С

Монтаж: в горизонтальном положении.

Специальные варианты исполнения, поставляемые по запросу: другие значения частоты и напряжения.

Класс защиты клеммной панели: IP55.

Класс изоляции: F

Стандартное напряжение: 3 x 230–400 В 50 Гц до 4 кВт

3 x 400–690 В 50 Гц выше 4 кВт

Электродвигатели IE2, от 0,75 до 5,5 кВт – IE3 ≥ 7,5 кВт в стандартной версии

ПРИМЕНЕНИЕ

Высокопроизводительные самовсасывающие центробежные насосы со встроенным фильтром предварительной очистки высокой пропускной способности. Полностью защищенный от попадания воды двух- или четырехполюсный электродвигатель. Данный чрезвычайно малошумный и высоконадежный насос разработан для обеспечения циркуляции и фильтрации воды в крупных системах фильтрации для бассейнов. Благодаря тому, что торцевое уплотнение выполнено из стали марки AISI 316, данные насосы также подходят для перекачки **морской воды**.

КОНСТРУКТИВНЫЕ ОСОБЕННОСТИ НАСОСА

Корпус фильтра предварительной очистки, корпус насоса, спиральная камера, крышка спиральной камеры и крышка корпуса насоса выполнены из армированного стекловолокном технополимера, устойчивого к воздействию химических продуктов, содержащихся в воде плавательных бассейнов. Кассета фильтра предварительной очистки выполнена из полиэтилена. Крышка фильтра предварительной очистки изготовлена из прозрачного поликарбоната и оснащена запорными ручками-барашками.

КОНСТРУКТИВНЫЕ ОСОБЕННОСТИ

Двух или четырехполюсный (в зависимости от модели) асинхронный двигатель закрытого типа с внешним воздушным охлаждением и широким диапазоном мощности от 3 до 15 л. с.

МАТЕРИАЛЫ

К-ВО	КОМПОНЕНТЫ	МАТЕРИАЛЫ
5	КОРПУС ФИЛЬТРА ПРЕДВАРИТЕЛЬНОЙ ОЧИСТКИ	АРМИРОВАННЫЙ СТЕКЛОВОЛОКНОМ ПОЛИПРОПИЛЕН
27	КОРПУС НАСОСА	АРМИРОВАННЫЙ СТЕКЛОВОЛОКНОМ ПОЛИПРОПИЛЕН
18	СПИРАЛЬНАЯ КАМЕРА	АРМИРОВАННЫЙ СТЕКЛОВОЛОКНОМ ПОЛИПРОПИЛЕН
13	ОСНОВАНИЕ	АРМИРОВАННЫЙ СТЕКЛОВОЛОКНОМ ПОЛИПРОПИЛЕН
24	КРЫШКА КОРПУСА НАСОСА	АРМИРОВАННЫЙ СТЕКЛОВОЛОКНОМ ПОЛИПРОПИЛЕН
4	КАССЕТА ФИЛЬТРА ПРЕДВАРИТЕЛЬНОЙ ОЧИСТКИ	ПОЛИЭТИЛЕН
2	КРЫШКА ФИЛЬТРА ПРЕДВАРИТЕЛЬНОЙ ОЧИСТКИ	ПОЛИКАРБОНАТ
21	РАБОЧЕЕ КОЛЕСО	НОРИЛ/БРОНЗА*
22	ТОРЦЕВОЕ УПЛОТНЕНИЕ	КЕРАМИКА, УГЛЕГРАФИТ И СТАЛЬ МАРКИ AISI 316
-	ВИНТЫ	AISI 314
35	ВАЛ	AISI 316

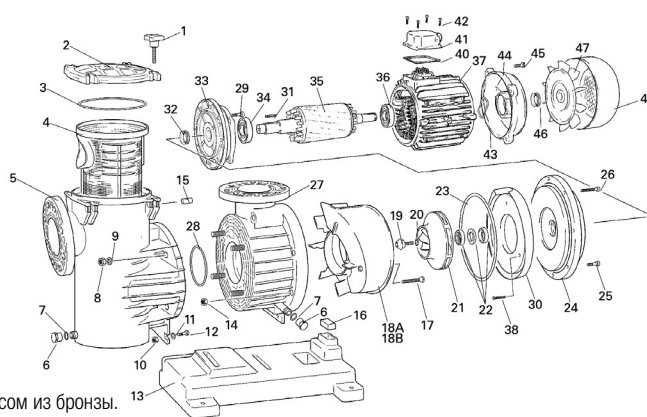

* Модели Europro 550 T, 750 T и 1000 T могут по запросу оснащаться рабочим колесом из бронзы.

* Модели Europro 1250 T и 1500 T оснащаются рабочим колесом из бронзы в стандартной версии.

EUROPRO HIGH FLOW 350

ЭЛЕКТРИЧЕСКИЕ ЦЕНТРОБЕЖНЫЕ НАСОСЫ ДЛЯ СИСТЕМ ФИЛЬТРАЦИИ В ЧАСТНЫХ И ОБЩЕСТВЕННЫХ БАССЕЙНАХ, А ТАКЖЕ ДЛЯ ПРИМЕНЕНИЯ В ПРОМЫШЛЕННОСТИ

Температурный диапазон перекачиваемой жидкости: до 40 °С – Максимальная температура окружающей среды: +40 °С

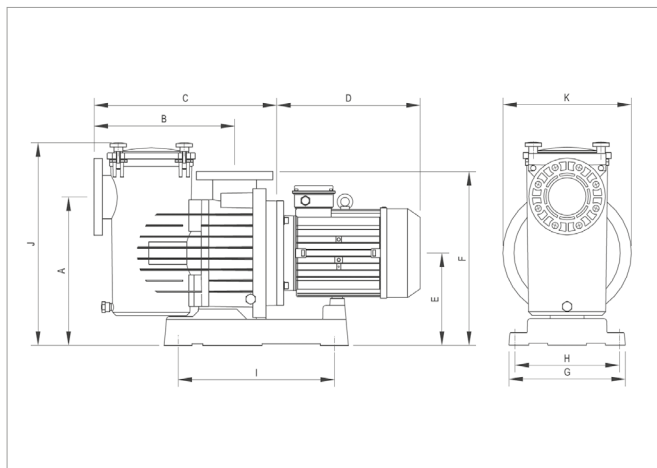

Кривые производительности рассчитываются на основе значений коэффициента кинематической вязкости = 1 мм²/с и плотности = 1000 кг/м³. Погрешность кривых согласно ISO 9906.

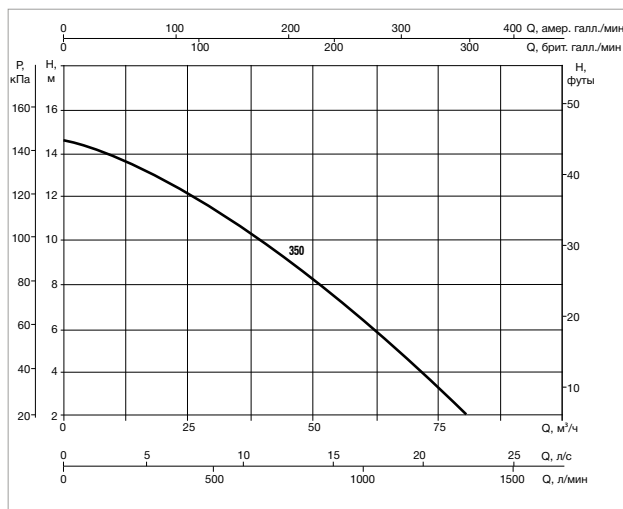

МОДЕЛЬ	Высота = м	6	8	10	12	14	16	18	20	22
EUROPRO 350 T	$\frac{Q}{(M^3/h)}$	62	51	40	28	8				

МОДЕЛЬ	ВХОДНАЯ МОЩНОСТЬ 50 Гц	ТИП ЭЛЕКТРО-ДВИГАТЕЛЯ	P1 МАКС. кВт	P2 НОМИНАЛЬНАЯ		Номинальный ток А			Число об/мин
				л. с.	кВт	230	400	690	
EUROPRO 350 T	3 x 230-400 В	IE2	2,97	3	2,2	9,4	5,3	-	1450

МОДЕЛЬ	A	B	C	D	E	F	G	H	I	J	K	DNA	DNM	РАЗМЕРЫ УПАКОВКИ			ВЕС кг
														L	B	H	
EUROPRO 350 T	428	405	574	310	267	500	335	300	450	600	370	100	100	840	385	595	42,5

EUROPRO HIGH FLOW 400

ЭЛЕКТРИЧЕСКИЕ ЦЕНТРОБЕЖНЫЕ НАСОСЫ ДЛЯ СИСТЕМ ФИЛЬТРАЦИИ В ЧАСТНЫХ И ОБЩЕСТВЕННЫХ БАССЕЙНАХ, А ТАКЖЕ ДЛЯ ПРИМЕНЕНИЯ В ПРОМЫШЛЕННОСТИ

Температурный диапазон перекачиваемой жидкости: до 40 °С – Максимальная температура окружающей среды: +40 °С

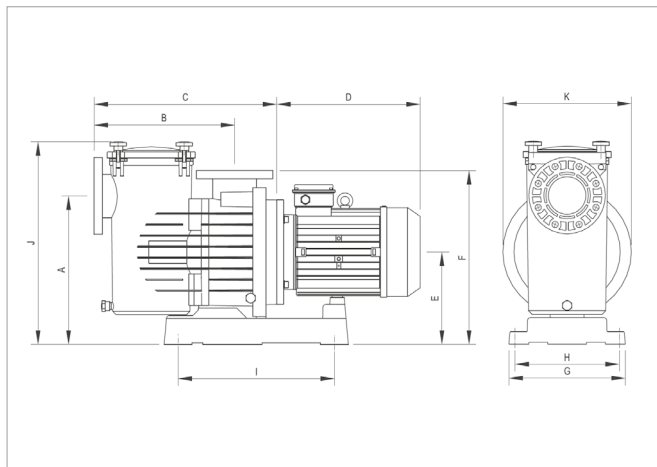

Кривые производительности рассчитываются на основе значений коэффициента кинематической вязкости = 1 мм²/с и плотности = 1000 кг/м³. Погрешность кривых согласно ISO 9906.

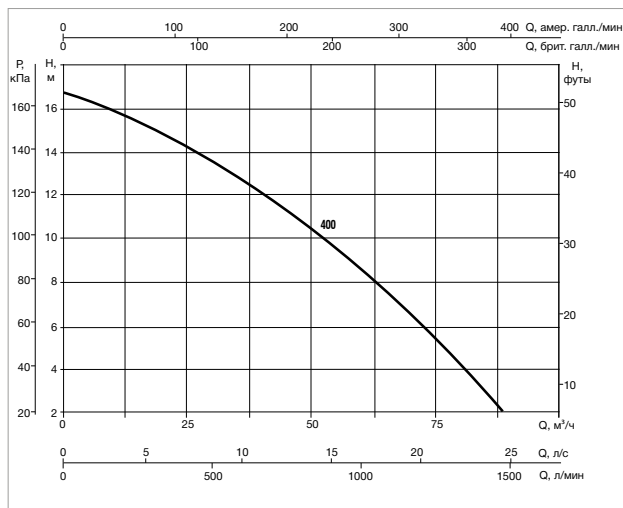

МОДЕЛЬ	Высота = м	6	8	10	12	14	16	18	20	22
EUROPRO 400 T	$\frac{Q}{(M^3/h)}$	72	63	54	42	28	7			

МОДЕЛЬ	ВХОДНАЯ МОЩНОСТЬ 50 Гц	ТИП ЭЛЕКТРО-ДВИГАТЕЛЯ	P1 МАКС. кВт	P2 НОМИНАЛЬНАЯ		Номинальный ток А			Число об/мин
				л. с.	кВт	230	400	690	
EUROPRO 400 T	3 x 230-400 В	IE2	3,83	4	3	12,5	6,9	-	1450

МОДЕЛЬ	A	B	C	D	E	F	G	H	I	J	K	DNA	DNM	РАЗМЕРЫ УПАКОВКИ			ВЕС кг
														L	B	H	
EUROPRO 400 T	428	405	574	310	267	500	335	300	450	600	370	100	100	840	385	595	44,5

EUROPRO HIGH FLOW 550

ЭЛЕКТРИЧЕСКИЕ ЦЕНТРОБЕЖНЫЕ НАСОСЫ ДЛЯ СИСТЕМ ФИЛЬТРАЦИИ В ЧАСТНЫХ И ОБЩЕСТВЕННЫХ БАССЕЙНАХ, А ТАКЖЕ ДЛЯ ПРИМЕНЕНИЯ В ПРОМЫШЛЕННОСТИ

Температурный диапазон перекачиваемой жидкости: до 40 °С – Максимальная температура окружающей среды: +40 °С

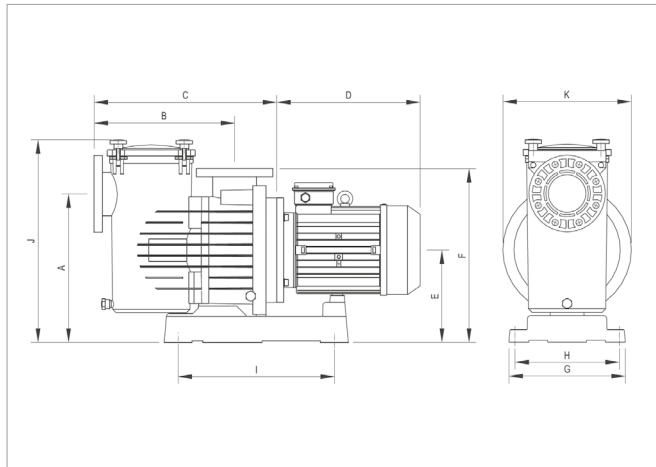

Кривые производительности рассчитываются на основе значений коэффициента кинематической вязкости = 1 мм²/с и плотности = 1000 кг/м³. Погрешность кривых согласно ISO 9906.

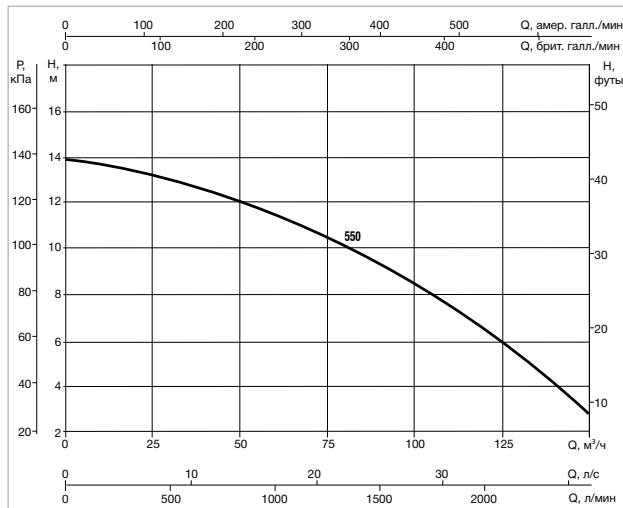

МОДЕЛЬ	Высота = м	6	8	10	12	14	16	18	20	22
EUROPRO 550 T	$\frac{Q}{(M^3/Ч)}$	122	104	84	52					

МОДЕЛЬ	ВХОДНАЯ МОЩНОСТЬ 50 Гц	ТИП ЭЛЕКТРО-ДВИГАТЕЛЯ	P1 МАКС. кВт	P2 НОМИНАЛЬНАЯ		Номинальный ток А			Число об/мин
				л. с.	кВт	230	400	690	
EUROPRO 550 T	3 x 230-400 В	IE2	5,54	5,5	4	15,3	8,8	-	1450

Может оснащаться рабочим колесом из бронзы

МОДЕЛЬ	A	B	C	D	E	F	G	H	I	J	K	DNA	DNM	РАЗМЕРЫ УПАКОВКИ			ВЕС кг
														L	B	H	
EUROPRO 550 T	428	405	574	335	267	500	335	300	450	600	370	100	100	1170	385	715	53,5

EUROPRO HIGH FLOW 750

ЭЛЕКТРИЧЕСКИЕ ЦЕНТРОБЕЖНЫЕ НАСОСЫ ДЛЯ СИСТЕМ ФИЛЬТРАЦИИ В ЧАСТНЫХ И ОБЩЕСТВЕННЫХ БАССЕЙНАХ, А ТАКЖЕ ДЛЯ ПРИМЕНЕНИЯ В ПРОМЫШЛЕННОСТИ

Температурный диапазон перекачиваемой жидкости: до 40 °С – Максимальная температура окружающей среды: +40 °С

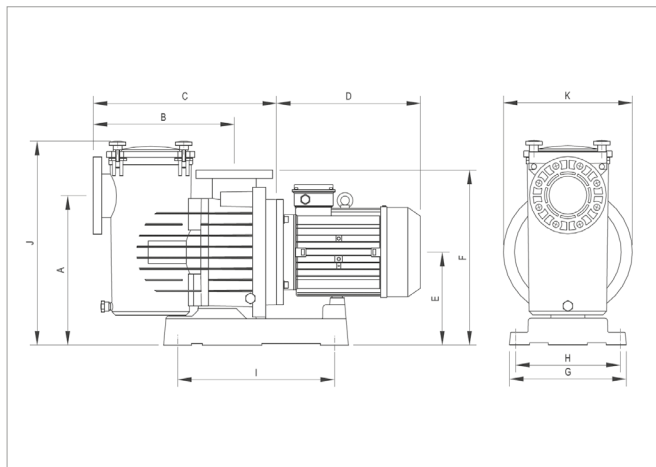

Кривые производительности рассчитываются на основе значений коэффициента кинематической вязкости = 1 мм²/с и плотности = 1000 кг/м³. Погрешность кривых согласно ISO 9906.

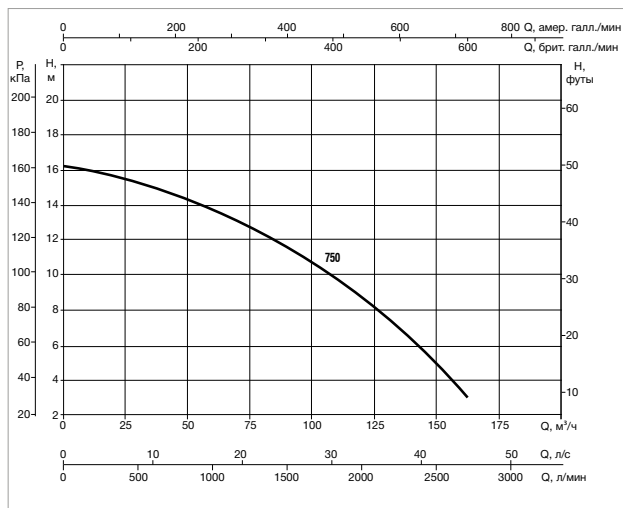

МОДЕЛЬ	Высота = м	6	8	10	12	14	16	18	20	22
EUROPRO 750 T	$\frac{Q}{(M^3/Ч)}$	144	126	106	84	56				

МОДЕЛЬ	ВХОДНАЯ МОЩНОСТЬ 50 Гц	ТИП ЭЛЕКТРО-ДВИГАТЕЛЯ	P1 МАКС. кВт	P2 НОМИНАЛЬНАЯ		Номинальный ток А			Число об/мин
				л. с.	кВт	230	400	690	
EUROPRO 750 T	3 x 400-690 В	IE2	6,85	7,5	5,5	-	12	7	1450

Может оснащаться рабочим колесом из бронзы

МОДЕЛЬ	A	B	C	D	E	F	G	H	I	J	K	DNA	DNM	РАЗМЕРЫ УПАКОВКИ			ВЕС кг
														L	B	H	
EUROPRO 750 T	428	405	574	380	267	500	335	300	450	600	370	100	100	1170	385	715	66

EUROPRO HIGH FLOW 1000

ЭЛЕКТРИЧЕСКИЕ ЦЕНТРОБЕЖНЫЕ НАСОСЫ ДЛЯ СИСТЕМ ФИЛЬТРАЦИИ В ЧАСТНЫХ И ОБЩЕСТВЕННЫХ БАССЕЙНАХ, А ТАКЖЕ ДЛЯ ПРИМЕНЕНИЯ В ПРОМЫШЛЕННОСТИ

Температурный диапазон перекачиваемой жидкости: до 40 °С – Максимальная температура окружающей среды: +40 °С

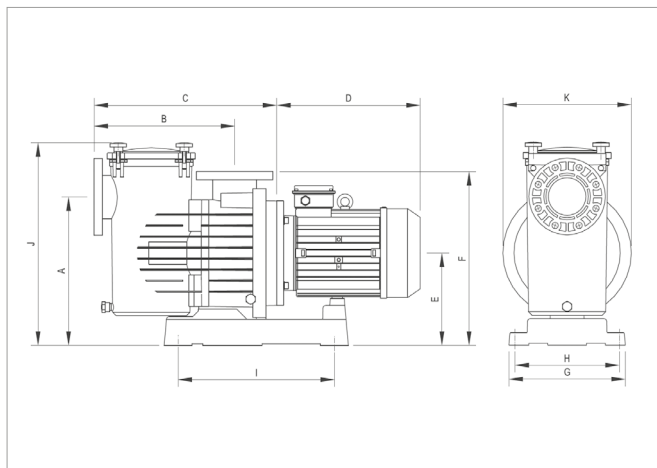

Кривые производительности рассчитываются на основе значений коэффициента кинематической вязкости = 1 мм²/с и плотности = 1000 кг/м³. Погрешность кривых согласно ISO 9906.

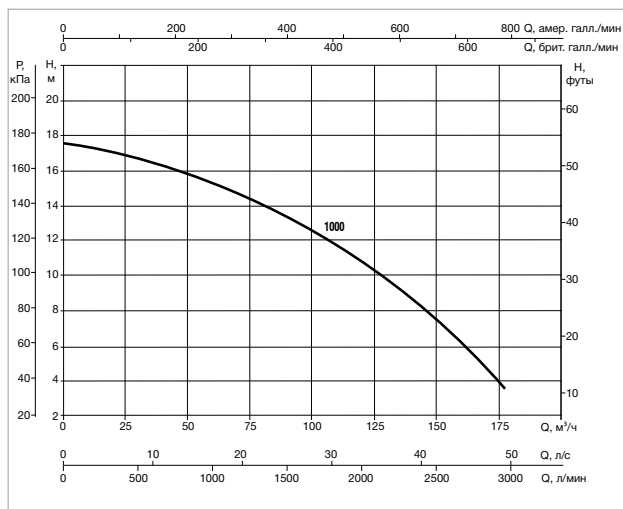

МОДЕЛЬ	Высота = м	6	8	10	12	14	16	18	20	22
EUROPRO 1000 T	$\frac{Q}{(M^3/ч)}$	160	144	126	107	84	48			

МОДЕЛЬ	ВХОДНАЯ МОЩНОСТЬ 50 Гц	ТИП ЭЛЕКТРО-ДВИГАТЕЛЯ	P1 МАКС. кВт	P2 НОМИНАЛЬНАЯ		Номинальный ток А			Число об/мин
				л. с.	кВт	230	400	690	
EUROPRO 1000 T	3 x 400–690 В	IE3	8,26	10	7,5	-	16,2	9,6	1450

Может оснащаться рабочим колесом из бронзы

МОДЕЛЬ	A	B	C	D	E	F	G	H	I	J	K	DNA	DNM	РАЗМЕРЫ УПАКОВКИ			ВЕС кг
														L	B	H	
EUROPRO 1000 T	428	405	574	380	267	500	335	300	450	600	370	100	100	1170	385	715	76

EUROPRO HIGH FLOW 1250

ЭЛЕКТРИЧЕСКИЕ ЦЕНТРОБЕЖНЫЕ НАСОСЫ ДЛЯ СИСТЕМ ФИЛЬТРАЦИИ В ЧАСТНЫХ И ОБЩЕСТВЕННЫХ БАССЕЙНАХ, А ТАКЖЕ ДЛЯ ПРИМЕНЕНИЯ В ПРОМЫШЛЕННОСТИ

Температурный диапазон перекачиваемой жидкости: до 40 °С – Максимальная температура окружающей среды: +40 °С

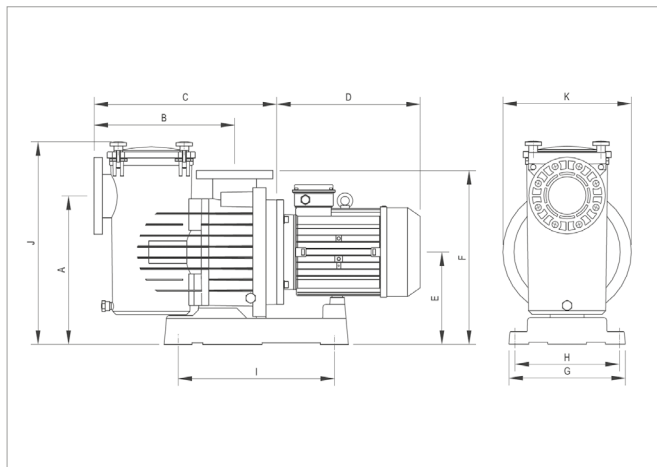

Кривые производительности рассчитываются на основе значений коэффициента кинематической вязкости = 1 мм²/с и плотности = 1000 кг/м³. Погрешность кривых согласно ISO 9906.

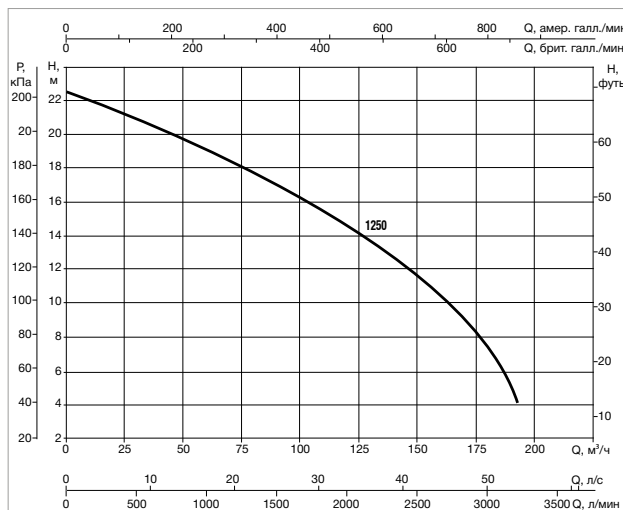

МОДЕЛЬ	Высота = м	6	8	10	12	14	16	18	20	22
EUROPRO 1250 T	$\frac{Q}{(M^3/ч)}$		176	160	144	125	105	80	50	

МОДЕЛЬ	ВХОДНАЯ МОЩНОСТЬ 50 Гц	ТИП ЭЛЕКТРО-ДВИГАТЕЛЯ	P1 МАКС. кВт	P2 НОМИНАЛЬНАЯ		Номинальный ток А			Число об/мин
				л. с.	кВт	230	400	690	
EUROPRO 1250 T	3 x 400–690 В	IE3	13,74	12,5	9,2	-	17,9	10,1	2850

Оснащается рабочим колесом из бронзы в стандартной версии.

МОДЕЛЬ	A	B	C	D	E	F	G	H	I	J	K	DNA	DNM	РАЗМЕРЫ УПАКОВКИ			ВЕС кг
														L	B	H	
EUROPRO 1250 T	428	405	574	380	267	500	335	300	450	600	370	100	100	1170	385	715	84,5

EUROPRO HIGH FLOW 1500

ЭЛЕКТРИЧЕСКИЕ ЦЕНТРОБЕЖНЫЕ НАСОСЫ ДЛЯ СИСТЕМ ФИЛЬТРАЦИИ В ЧАСТНЫХ И ОБЩЕСТВЕННЫХ БАССЕЙНАХ, А ТАКЖЕ ДЛЯ ПРИМЕНЕНИЯ В ПРОМЫШЛЕННОСТИ

Температурный диапазон перекачиваемой жидкости: до 40 °С – Максимальная температура окружающей среды: +40 °С

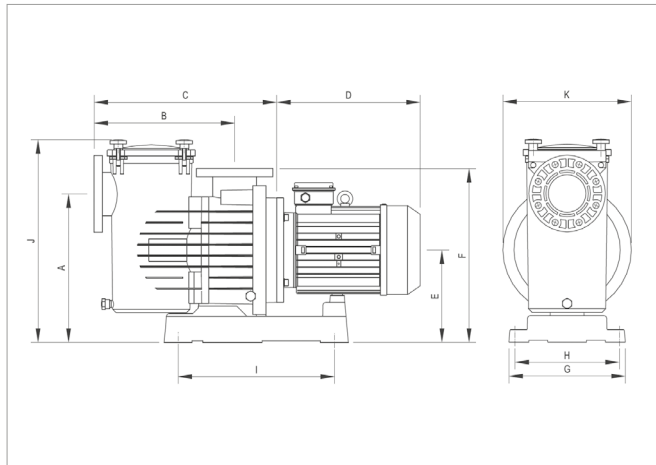

Кривые производительности рассчитываются на основе значений коэффициента кинематической вязкости = 1 мм²/сек и плотности = 1000 кг/м³. Погрешность кривых согласно ISO 9906.

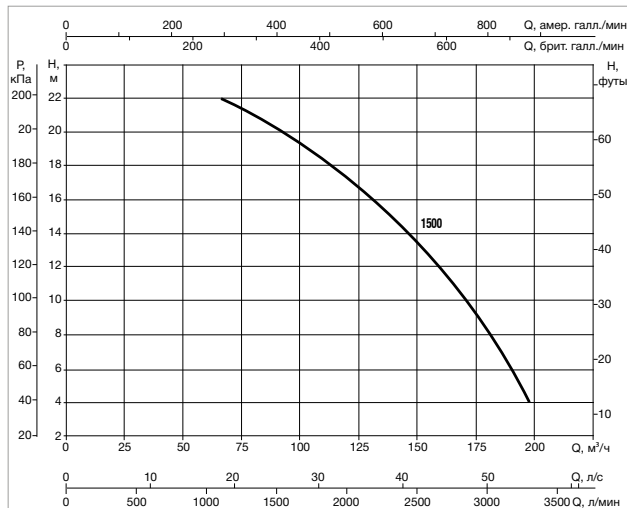

МОДЕЛЬ	Высота = м	6	8	10	12	14	16	18	20	22
EUROPRO 1500 T	Q (м ³ /ч)		180	168	155	142	130	115	96	67

МОДЕЛЬ	ВХОДНАЯ МОЩНОСТЬ 50 Гц	ТИП ЭЛЕКТРО-ДВИГАТЕЛЯ	P1 МАКС. кВт	P2 НОМИНАЛЬНАЯ		Номинальный ток А			Число об/мин
				л. с.	кВт	230	400	690	
EUROPRO 1500 T	3 x 400-690 В	IE3	15,73	15	11	-	19,9	11	2850

Оснащается рабочим колесом из бронзы в стандартной версии.

МОДЕЛЬ	A	B	C	D	E	F	G	H	I	J	K	DNA	DNM	РАЗМЕРЫ УПАКОВКИ			ВЕС кг
														L	B	H	
EUROPRO 1500 T	428	405	574	380	267	500	335	300	450	600	370	100	100	1170	385	715	85,5